

AUSCHITZKY

# SCH NSYOPB15U4F COFFRET OPB 15U

Habitat & Tertiaire > VDI tertiaire > SCHNEIDER Coffrets ACTASSI > Coffrets Actassi OPB 19" fixe vitrée > SCH NSYOPB15U4F COFFRET OPB 15U

<https://auschwitzky.fr/default-schnsyopb15u4f.html>

## Description courte

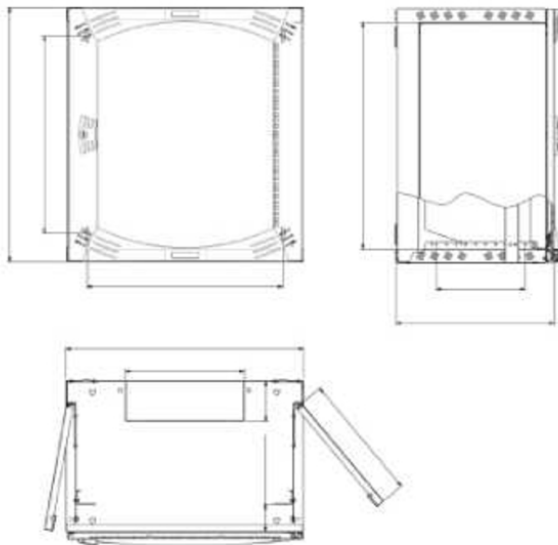

Marque : SCHNEIDER ELECTRIC

Fabricant : SCHNEIDER ELECTRIC

Référence :SCHNSYOPB15U4F

SCH NSYOPB15U4F COFFRET OPB 15U

## Description



**Code fournisseur : 19800**

Référence commerciale : NSYOPB15U4F

Fournisseur : SCHNEIDER ELECTRIC

Nom produit : COFF.OPB15U CHASS.FIX.400

Marque : SCHNEIDER ELECTRIC

Gamme : Actassi

EAN : 3606480169793

### Caractéristiques :

- Actassi Coffret mural OPB 15U L600 P400 châssis fixe 19P
- porte vitrée
- R7035

## Informations complémentaires

Quantité d'unité Prix	0.000000
Ean13	3606480169793
Marque	SCHNEIDER ELECTRIC
Fournisseur	SCHNEIDER ELECTRIC
Unité produit	pièce
Code Auschitzky	8122534

## Images du produit

